

2M GAM 22 V3



Portata 269 m³/h con 100 Pa di pressione utile

Recuperatore di calore controcorrente, in polipropilene, con efficienza >90%

Ventilatori EC, centrifughi pale indietro, a basso consumo

Filtri F7 (ePM1 70%) a bassa perdita di carico, sia per aria di estrazione che di rinnovo

Struttura autoportante in lamiera pre-verniciata; isolamento termico/acustico in lana di roccia sp. 22 mm

Tensione nominale: 230 V 1F 50-60 Hz

Assorbimento alla portata max: 1,5A 173W

Dimensioni d'ingombro esclusi canotti e scarico condensa (l x p x h): 600x1000x267 mm

Diametro nominale tubazioni: Ø 160 mm

Peso: 47 kg

Livello di pressione sonora a 1,5m (Lpa in dB(A)): 39 dB(A)

Bypass integrato per free-cooling / free-heating (azionamento manuale, motorizzato o automatico)

Disponibile con i seguenti controlli: scheda 4V (S4), potenziometro (PT), 3 velocità (3V), 3 velocità EVO (3E), elettronica senza controllo remoto (SE), elettronica con display LCD nero (EL), elettronica con display LCD bianco (EB), elettronica con display COLOR-TOUCH (ET) o elettronica WiFi(WF)

Protezione antigelo integrata (solo versioni con elettronica: 3E, SE, EL, EB, ET, WF)

Condizioni di esercizio: temperatura ambiente tra 0 °C e 45 °C, umidità <80%

Scheda del prodotto

Secondo Regolamenti (UE) n° 1253/2014 e n° 1254/2014

Marchio del fornitore		VMCITALIA S.r.l.			
Identificativo del modello		GAM 22 2M S4 GAM 22 2M 3V GAM 22 2M PT GAM 22 2M 3E GAM 22 2M SE GAM 22 2M WF	GAM 22 2M ET	GAM 22 2M EL GAM 22 2M EB GAM 22 2M + sonda* ³ GAM 22 2M WF + sonda*	GAM 22 2M con controllo ambientale locale (centralina esterna)
Consumo di energia specifico in kWh/(m ² .a) per ogni zona climatica e classe SEC	Clima freddo	-69,2 kWh/m ² .a	-70,7 kWh/m ² .a	-73,7 kWh/m ² .a	-78,9 kWh/m ² .a
	Clima mite	-32,6 kWh/m ² .a	-33,9 kWh/m ² .a	-36,4 kWh/m ² .a	-40,6 kWh/m ² .a
	Clima caldo	-9,0 kWh/m ² .a	-10,2 kWh/m ² .a	-12,4 kWh/m ² .a	-16,1 kWh/m ² .a
Classe energetica		B	B	A	A
Tipologia di prodotto		UVR, bidirezionale	UVR, bidirezionale	UVR, bidirezionale	UVR, bidirezionale
Tipo di motorizzazione		Velocità variabile	Velocità variabile	Velocità variabile	Velocità variabile
Sistema di recupero calore		Recuperatore controcorrente	Recuperatore controcorrente	Recuperatore controcorrente	Recuperatore controcorrente
Efficienza termica del recupero di calore*		83,9%	83,9%	83,9%	83,9%
Portata massima (m ³ /h)*		269 m ³ /h	269 m ³ /h	269 m ³ /h	269 m ³ /h
Potenza elettrica assorbita alla portata massima (W)*		173 W	173 W	173 W	173 W
Livello di potenza sonora (Lwa in dB(A))		51 dB(A)	51 dB(A)	51 dB(A)	51 dB(A)
Portata di riferimento (m ³ /s)*		0,052 m ³ /s	0,052 m ³ /s	0,052 m ³ /s	0,052 m ³ /s
Differenza di pressione (Pa)*		50 Pa	50 Pa	50 Pa	50 Pa
Potenza assorbita specifica (W/(m ³ /h))		0,35 W/(m ³ /h)	0,35 W/(m ³ /h)	0,35 W/(m ³ /h)	0,35 W/(m ³ /h)
Tipo di controllo		Comando manuale	Controllo a temporizzatore	Controllo ambientale centralizzato	Controllo ambientale locale
Coefficiente di controllo		1,00	0,95	0,85	0,65
Tasso di trafilamento (%)	interno	1,4%	1,4%	1,4%	1,4%
	esterno	2,2%	2,2%	2,2%	2,2%
	ricircolo	non applicabile	non applicabile	non applicabile	non applicabile
Tasso di miscela (%)		non applicabile	non applicabile	non applicabile	non applicabile
Posizione e descrizione del segnale visivo di avvertimento relativo ai filtri		Versione S4, 3V e PT: lampada di segnalazione a bordo macchina (eventualmente removibile) Versione 3*, WF: LED di segnalazione su controllo remoto Versione SE: contatto di allarme removibile Versione EL, EB e ET: allarme visualizzato su display remoto			
Installazione per immissione aria nuova		non applicabile	non applicabile	non applicabile	non applicabile
Indirizzo internet con istruzioni di preassemblaggio e disassemblaggio		www.vmcitalia.it	www.vmcitalia.it	www.vmcitalia.it	www.vmcitalia.it
Sensibilità del flusso d'aria alle variazioni di pressione à + 20Pa e - 20 Pa (%)		non applicabile	non applicabile	non applicabile	non applicabile
Tenuta dell'aria interna / esterna (m ³ /h)		non applicabile	non applicabile	non applicabile	non applicabile
Consumo annuo di elettricità (AEC) specifico per una abitazione di 100m ² (kWh di elettricità /a)**	Clima freddo	1015,7 kWh elettr./a	973,5 kWh elettr./a	895,4 kWh elettr./a	765,3 kWh elettr./a
	Clima mite	478,7 kWh elettr./a	436,5 kWh elettr./a	358,4 kWh elettr./a	228,3 kWh elettr./a
	Clima caldo	433,7 kWh elettr./a	391,5 kWh elettr./a	313,4 kWh elettr./a	183,3 kWh elettr./a
Risparmio di riscaldamento annuo specifico per una abitazione di 100m ² di energia primaria /a)**	Clima freddo	8583,3 kWh en.prim./a	8633,5 kWh en.prim./a	8733,8 kWh en.prim./a	8934,4 kWh en.prim./a
	Clima mite	4387,6 kWh en.prim./a	4413,2 kWh en.prim./a	4464,5 kWh en.prim./a	4567,1 kWh en.prim./a
	Clima caldo	1984,0 kWh en.prim./a	1995,6 kWh en.prim./a	2018,8 kWh en.prim./a	2065,2 kWh en.prim./a

* come da regolamento n° 1253/2014

** calcolati come da regolamento n° 1254/2014

*³ sonda di umidità, di CO2/qualità aria, di presenza...

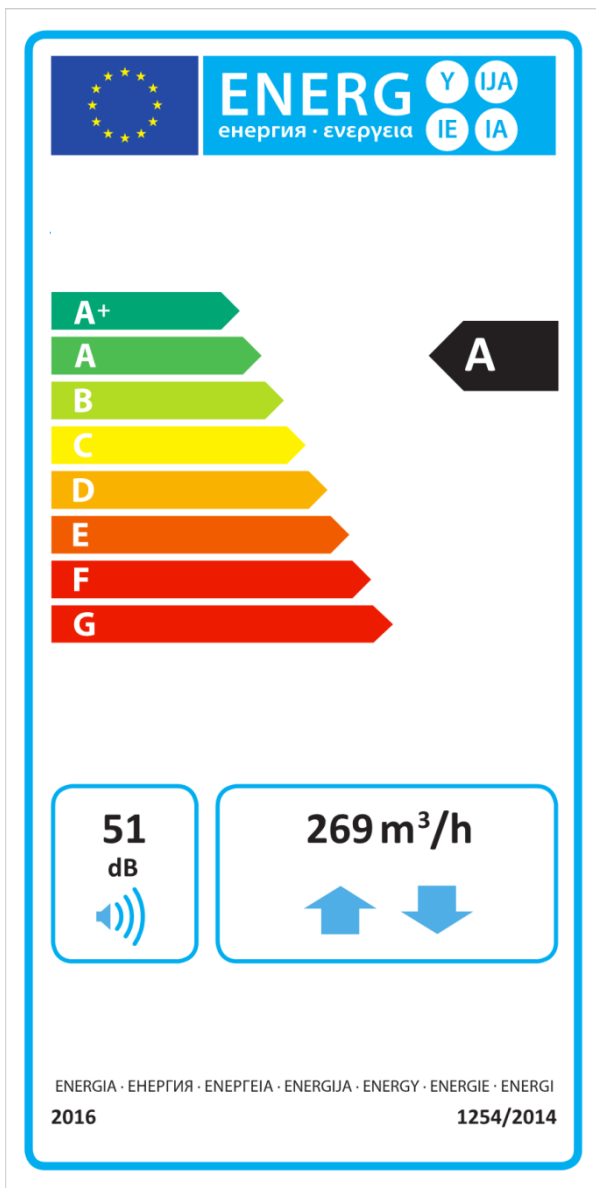

Etichetta energetica

(controllo ambientale centralizzato)
(controllo ambientale locale)

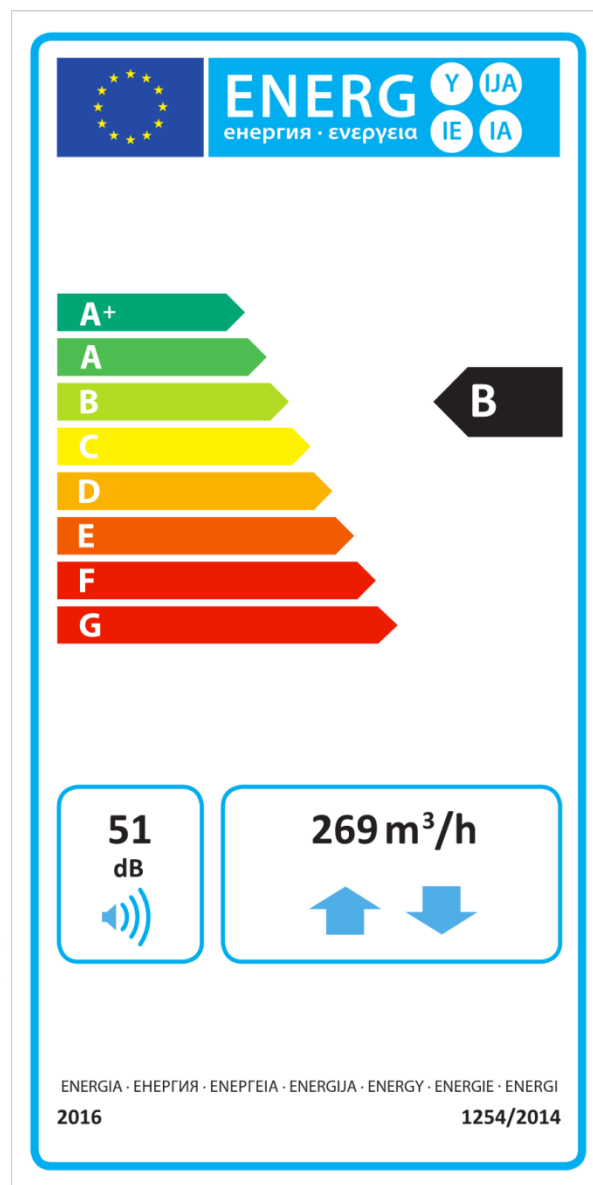

Etichetta energetica

(comando manuale)
(controllo a temporizzatore)

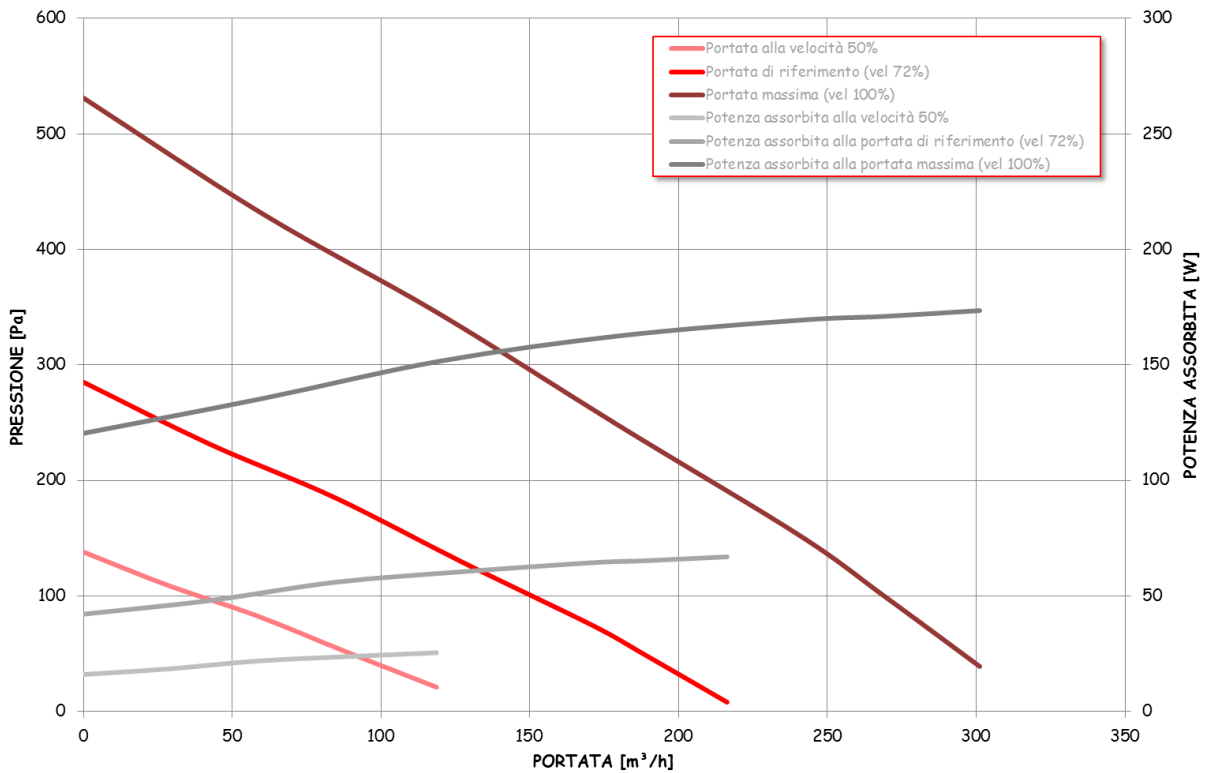

Efficienza termica del recuperatore

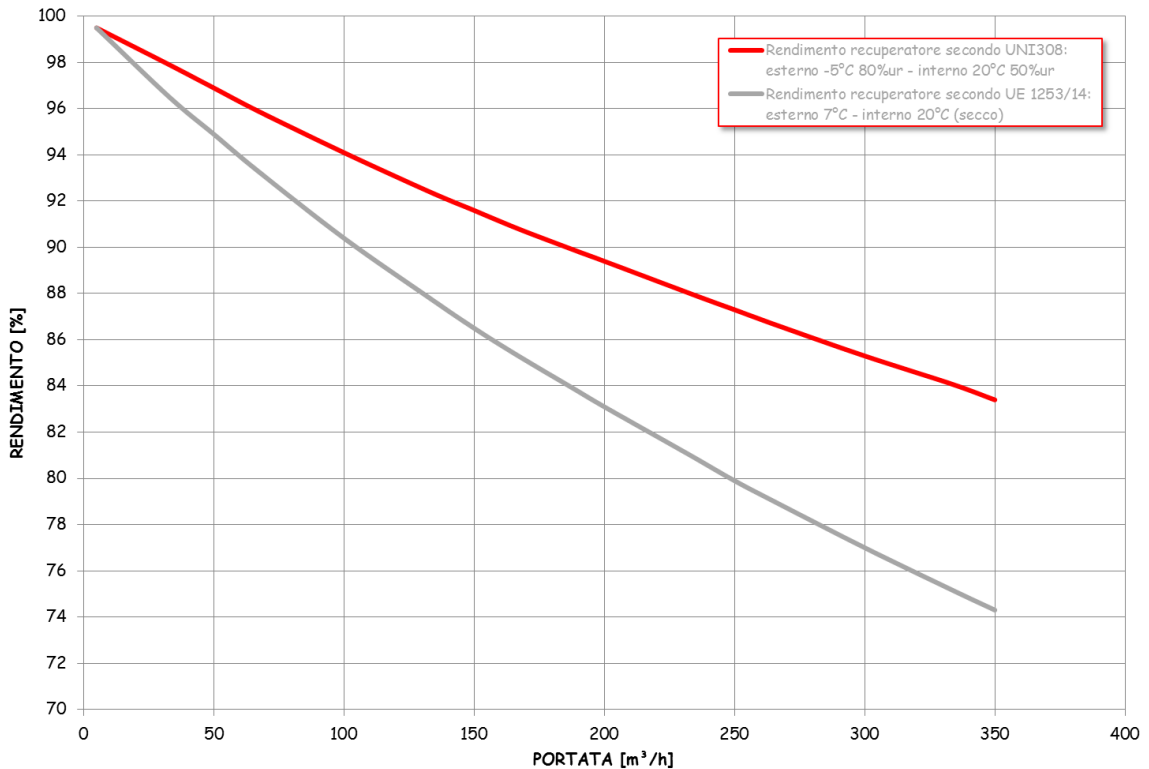

Dimensioni

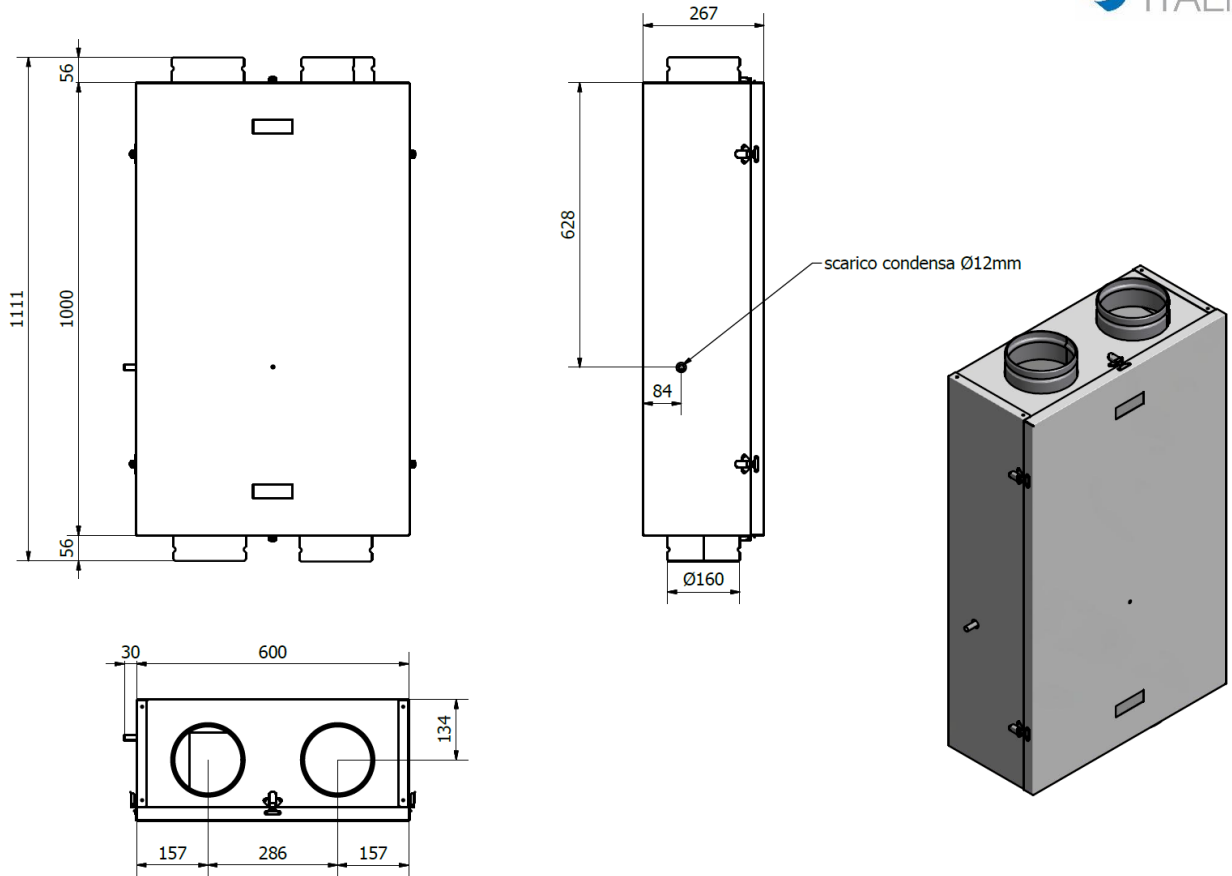

Configurazioni

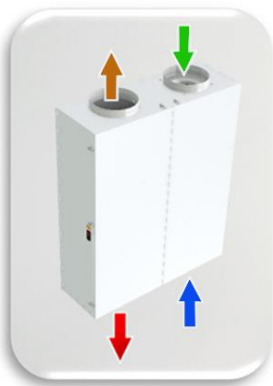

V3 (standard)
PARETE

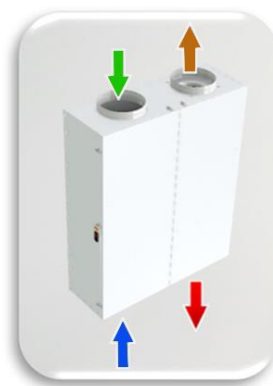

V3sp*
PARETE

Verde	RINNOVO (presa aria esterna)	Azzurro	RIPRESA (estrazione dell'ambiente)
Marrone	ESPULSIONE (presa aria esterna)	Rosso	IMMISSIONE (mandata in ambiente)

* versioni richiedibili in fase d'ordine