

2M GAM 15 e



Portata 128 m³/h con 100 Pa di pressione utile

Recuperatore di calore controcorrente, in polipropilene, con efficienza >90%

Ventilatori EC, centrifughi pale indietro, a basso consumo

Filtri F7 (ePM1 70%) a bassa perdita di carico, sia per aria di estrazione che di rinnovo

Struttura autoportante in lamiera pre-verniciata; isolamento termico/acustico in lana di roccia sp. 22 mm

Tensione nominale: 230 V 1F 50-60 Hz

Assorbimento alla portata max: 0,45A 55W

Dimensioni d'ingombro esclusi canotti e scarico condensa (l x p x h): 490x855x250 mm

Diametro nominale tubazioni: Ø 125 mm

Peso: 33 kg

Livello di pressione sonora a 1,5m (Lpa in dB(A)): 33 dB(A)

Bypass integrato per free-cooling / free-heating (azionamento manuale, motorizzato o automatico)

Disponibile con i seguenti controlli: scheda 4V (S4), potenziometro (PT), 3 velocità (3V), 3 velocità EVO (3E), elettronica senza controllo remoto (SE), elettronica con display LCD nero (EL), elettronica con display LCD bianco (EB), elettronica con display COLOR-TOUCH (ET)

Protezione antigelo integrata (solo versioni con elettronica: 3E, SE, EL, EB, ET)

Condizioni di esercizio: temperatura ambiente tra 0 °C e 45 °C, umidità <80%

Scheda del prodotto

Secondo Regolamenti (UE) n° 1253/2014 e n° 1254/2014



Marchio del fornitore		VMCITALIA S.r.l.			
Identificativo del modello		GAM 15 H JOLLY S4 GAM 15 H JOLLY 3V GAM 15 H JOLLY PT GAM 15 H JOLLY 3E GAM 15 H JOLLY SE	GAM 15 H JOLLY ET	GAM 15 H JOLLY EB GAM 15 H JOLLY + sonda* ³	GAM 25H JOLLY con controllo ambientale locale (centralina esterna)
Consumo di energia specifico in kWh/(m ² .a) per ogni zona climatica e classe SEC	Clima freddo	-73,6 kWh/m ² .a	-74,8 kWh/m ² .a	-77,0 kWh/m ² .a	-81,1 kWh/m ² .a
	Clima mite	-36,4 kWh/m ² .a	-37,3 kWh/m ² .a	-39,2 kWh/m ² .a	-42,4 kWh/m ² .a
	Clima caldo	-12,4 kWh/m ² .a	-13,3 kWh/m ² .a	-14,9 kWh/m ² .a	-17,6 kWh/m ² .a
Classe energetica		A	A	A	A+
Tipologia di prodotto		UVR, bidirezionale	UVR, bidirezionale	UVR, bidirezionale	UVR, bidirezionale
Tipo di motorizzazione		Velocità variabile	Velocità variabile	Velocità variabile	Velocità variabile
Sistema di recupero calore		Recuperatore controcorrente	Recuperatore controcorrente	Recuperatore controcorrente	Recuperatore controcorrente
Efficienza termica del recupero di calore*		85,9%	85,9%	85,9%	85,9%
Portata massima (m ³ /h)*		128 m ³ /h	128 m ³ /h	128 m ³ /h	128 m ³ /h
Potenza elettrica assorbita alla portata massima (W)*		55 W	55 W	55 W	55 W
Livello di potenza sonora (Lwa in dB(A))		44 dB(A)	44 dB(A)	44 dB(A)	44 dB(A)
Portata di riferimento (m ³ /s)*		0,025 m ³ /s	0,025 m ³ /s	0,025 m ³ /s	0,025 m ³ /s
Differenza di pressione (Pa)*		50 Pa	50 Pa	50 Pa	50 Pa
Potenza assorbita specifica (W/(m ³ /h))		0,25 W/(m ³ /h)	0,25 W/(m ³ /h)	0,25 W/(m ³ /h)	0,25 W/(m ³ /h)
Tipo di controllo		Comando manuale	Controllo a temporizzatore	Controllo ambientale centralizzato	Controllo ambientale locale
Coefficiente di controllo		1,00	0,95	0,85	0,65
Tasso di trafilamento (%)	interno	1,3%	1,3%	1,3%	1,3%
	esterno	2,4%	2,4%	2,4%	2,4%
	ricircolo	non applicabile	non applicabile	non applicabile	non applicabile
Tasso di miscela (%)		non applicabile	non applicabile	non applicabile	non applicabile
Posizione e descrizione del segnale visivo di avvertimento relativo ai filtri		Versione S4, 3V e PT: lampada di segnalazione a bordo macchina (eventualmente remotabile) Versione 3E: LED di segnalazione su controllo remoto Versione SE: contatto di allarme remotabile Versione EB e ET: allarme visualizzato su display remoto			
Installazione per immissione aria nuova		non applicabile	non applicabile	non applicabile	non applicabile
Indirizzo internet con istruzioni di preassemblaggio e disassemblaggio					
Sensibilità del flusso d'aria alle variazioni di pressione à + 20Pa e - 20 Pa (%)		non applicabile	non applicabile	non applicabile	non applicabile
Tenuta dell'aria interna / esterna (m ³ /h)		non applicabile	non applicabile	non applicabile	non applicabile
Consumo annuo di elettricità (AEC) specifico per una abitazione di 100m ² (kWh di elettricità /a)**	Clima freddo	889,6 kWh elettr./a	859,6 kWh elettr./a	804,2 kWh elettr./a	712,0 kWh elettr./a
	Clima mite	352,6 kWh elettr./a	322,6 kWh elettr./a	267,2 kWh elettr./a	175,0 kWh elettr./a
	Clima caldo	307,6 kWh elettr./a	277,6 kWh elettr./a	222,2 kWh elettr./a	130,0 kWh elettr./a
Risparmio di riscaldamento annuo specifico per una abitazione di 100m ² (kWh di energia primaria /a)**	Clima freddo	8707,9 kWh en.prim./a	8751,9 kWh en.prim./a	8839,7 kWh en.prim./a	9015,4 kWh en.prim./a
	Clima mite	4451,3 kWh en.prim./a	4473,8 kWh en.prim./a	4518,7 kWh en.prim./a	4608,5 kWh en.prim./a
	Clima caldo	2012,8 kWh en.prim./a	2023,0 kWh en.prim./a	2043,3 kWh en.prim./a	2083,9 kWh en.prim./a

* come da regolamento n° 1253/2014

** calcolati come da regolamento n°1254/2014

*³ sonda di umidità, di CO2/qualità aria, di presenza...

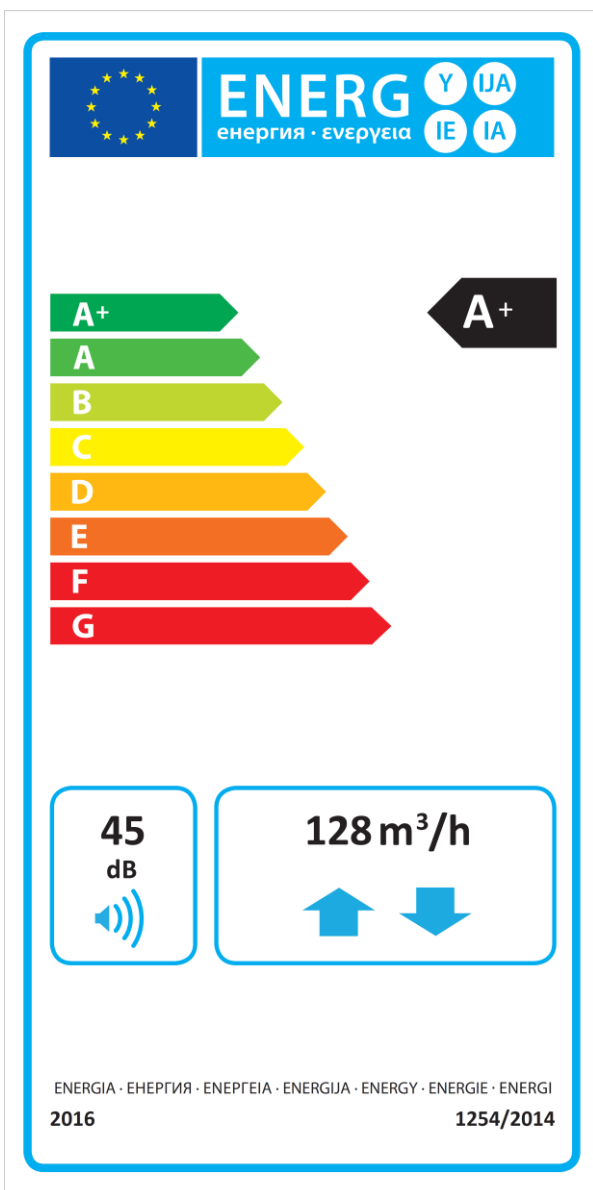

Etichetta energetica (controllo ambientale locale)

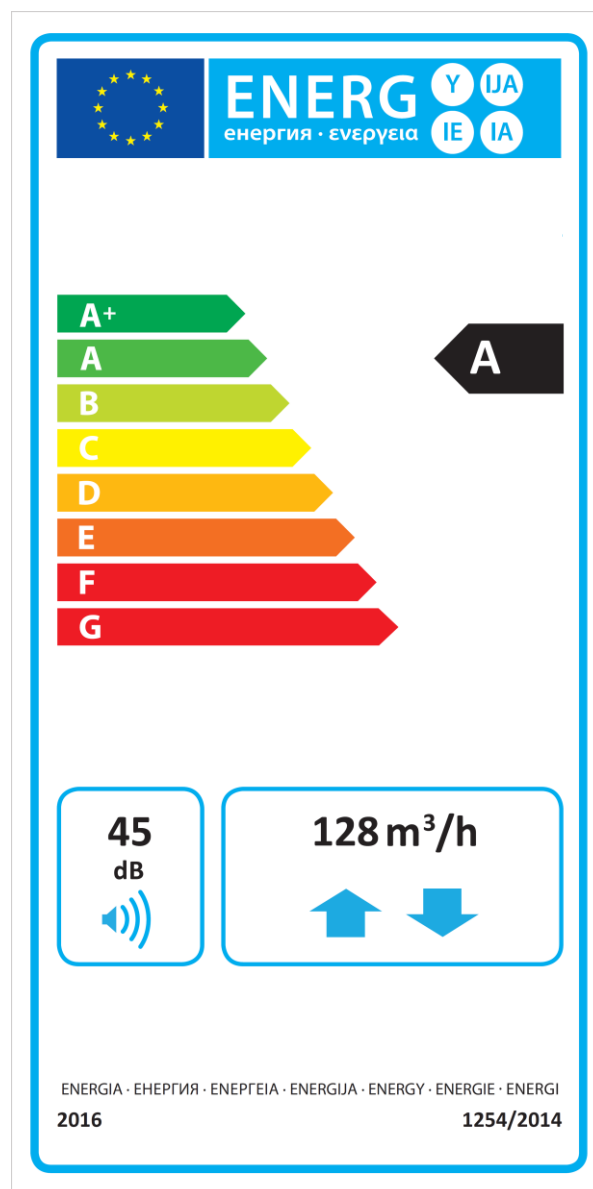

Etichetta energetica (comando manuale) (controllo a temporizzatore) (controllo ambientale centralizzato)

Prestazioni aerauliche

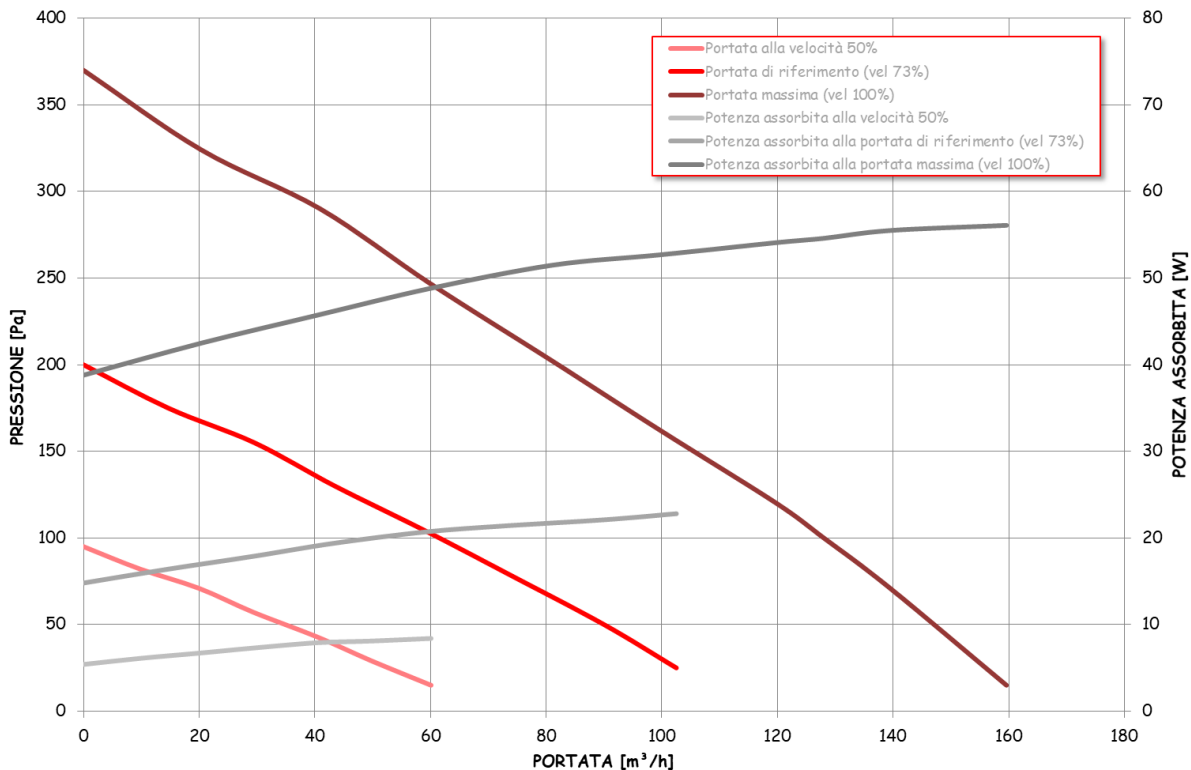

Efficienza termica del recuperatore

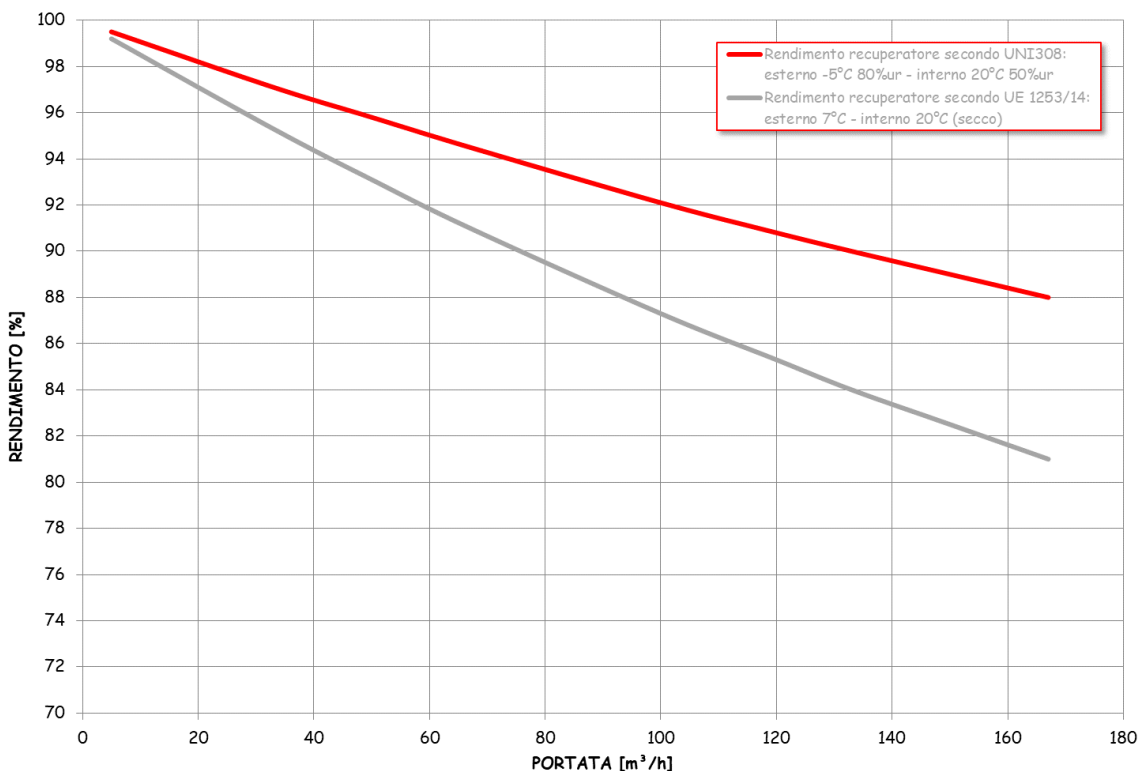

Dimensioni

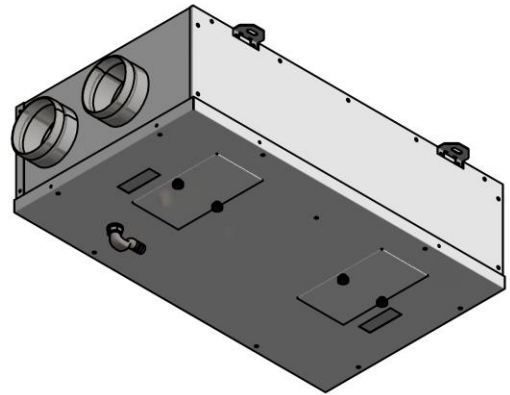
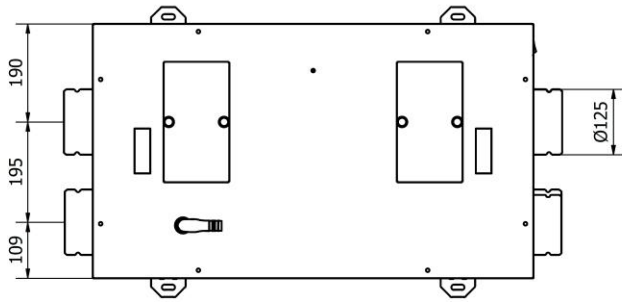
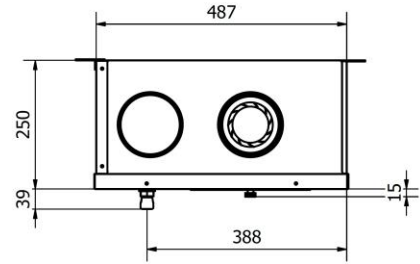
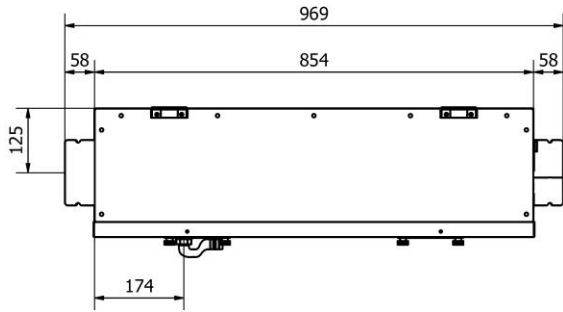

Configurazioni

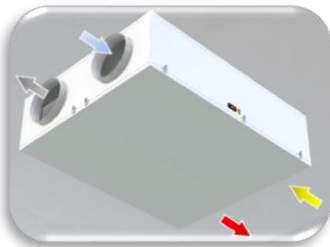

HS (standard)
SOFFITTO

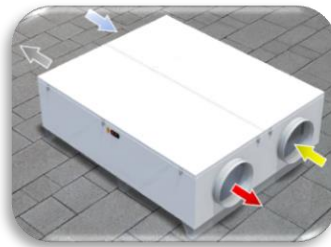

HB
BASAMENTO

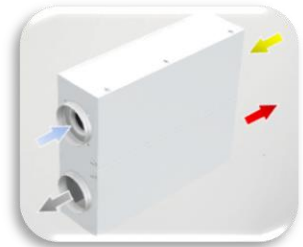

HP
PARETE

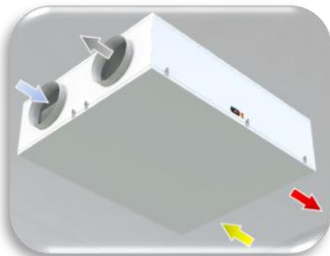

KS*
SOFFITTO

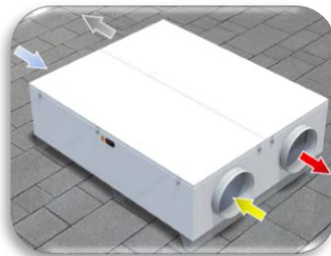

KB*
BASAMENTO

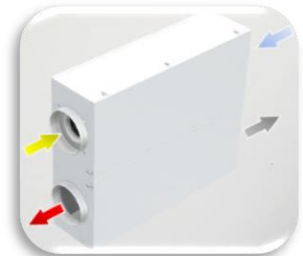

KP*
PARETE

Azzurro	RINNOVO (presa aria esterna)	Giallo	RIPRESA (estrazione dall'ambiente)
Grigio	ESPULSIONE (espulsione all'esterno)	Rosso	IMMISSIONE (mandata in ambiente)

* versioni richiedibili in fase d'ordine (sovrapprezzo di 120 € di listino)

Morsettiera [MS]

Semplice morsettiera di connessione installata a bordo macchina con possibilità di prelevare segnale di comando dei ventilatori e del by-pass oltre alle misurazioni delle sonde NTC interne e al contatto di allarme filtri (pressostato). Da utilizzare in caso di controllo completo dell'unità con controllore esterno

Scheda 4V [S4], Potenzimetro [PT] o 3 Velocità [3V]

Semplice scheda di controllo/connessione con possibilità di comandare velocità, bypass, protezione antigelo e allarme filtri (pressostato).

Disponibile nelle seguenti versioni:

- **S4**, composta dalla sola scheda a bordo macchina;
- **PT**, composta dalla scheda e da un controllo remoto da incasso (503) con regolazione della velocità dei ventilatori da 0 a 100%.
- **3V**, composta dalla scheda e da un controllo remoto da incasso (503) con selettore delle 3 velocità (Off - 1 - 2 - 3).

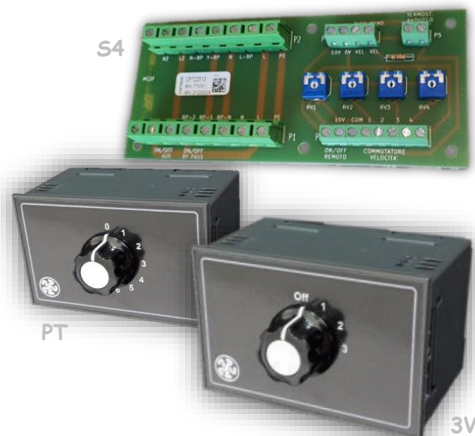

3 Velocità EVO [3E]

Scheda elettronica con funzioni base tra cui selezione della velocità di lavoro dei ventilatori, gestione automatica del by-pass per free-cooling, protezione antigelo (anche con resistenza elettrica) e allarme filtri con contaore. Controllo remoto da incasso (503) con tasti di selezione velocità e led di segnalazione.

Elettronica [SE], display LCD [EB] o Color-Touch [ET]

Scheda elettronica con numerose funzioni, tra cui:

- selezione velocità 1, 2, 3 o automatica
- possibilità di gestione a portata/pressione costante (optional)
- gestione automatica del by-pass per free-cooling e free-heating
- protezione antigelo (anche con resistenza elettrica),
- allarme filtri con contaore (optional con pressostato)
- gestione di sonde di umidità, temperatura, qualità aria, CO2...
- controllo di batterie ad acqua e resistenze elettriche di pre-trattamento e/o post-trattamento.
- comunicazione via ModBus.

Disponibile nelle seguenti versioni:

- **SE**, dotata di sola scheda a bordo macchina;
- **EB**, dotata di display LCD bianco, con sonde di umidità e temperatura ambiente integrate.
- **ET**, dotata di display a colori touch-screen.



Batterie ad acqua e servovalvole

- Batteria ad acqua calda e/o fredda da canale completa di vaschetta per lo scarico dell'acqua di condensa
- Servovalvola a sfera con controllo modulante
- Servovalvola a stelo otturatore con controllo modulante oppure ON-OFF



Resistenze elettriche

- Resistenza elettrica da canale a singolo/doppio stadio con termostato integrato oppure con controllo modulante. La resistenza può essere utilizzata come antigelo oppure come post-trattamento

Sonde e controllori

- Sonde di umidità, CO₂, VOC ecc. da canale e da ambiente con segnale 0-10V oppure ON-OFF
- Controllo a pressione/portata costante per uno oppure entrambi i ventilatori
- Pressostati filtri

