

# 2M GAM 15



Portata 172 m<sup>3</sup>/h con 100 Pa di pressione utile

Recuperatore di calore controcorrente, in polipropilene, con efficienza >90%

Ventilatori EC, centrifughi pale indietro, a basso consumo

Filtri F7 (ePM1 70%) a bassa perdita di carico, sia per aria di estrazione che di rinnovo

Struttura autoportante in lamiera pre-verniciata; isolamento termico/acustico in lana di roccia sp. 22 mm

Tensione nominale: 230 V 1F 50-60 Hz

Assorbimento alla portata max: 0,8A 100W

Dimensioni d'ingombro esclusi canotti e scarico condensa ( l x p x h ): 490x855x250 mm

Diametro nominale tubazioni: Ø 125 mm

Peso: 33 kg

Livello di pressione sonora a 1,5m (Lpa in dB(A)): 41 dB(A)

Bypass integrato per free-cooling / free-heating (azionamento manuale, motorizzato o automatico)

Disponibile con i seguenti controlli: scheda 4V (S4), potenziometro (PT), 3 velocità (3V), 3 velocità EVO (3E), elettronica senza controllo remoto (SE), elettronica con display LCD nero (EL), elettronica con display LCD bianco (EB), elettronica con display COLOR-TOUCH (ET) o elettronica WiFi(WF)

Protezione antigelo integrata (solo versioni con elettronica: 3E, SE, EL, EB, ET, WF)

Condizioni di esercizio: temperatura ambiente tra 0 °C e 45 °C, umidità <80%

# Scheda del prodotto

Secondo Regolamenti (UE) n° 1253/2014 e n°1254/2014



Marchio del fornitore		VMCITALIA S.r.l.			
Identificativo del modello		GAM 15 2M S4 GAM 15 2M 3V GAM 15 2M PT GAM 15 2M 3E GAM 15 2M SE GAM 15 2M WF	GAM 15 2M ET	GAM 15 2M EL GAM 15 2M EB GAM 15 2M + sonda* <sup>3</sup> GAM 15 2M WF + sonda* <sup>3</sup>	GAM 15 2M con controllo ambientale locale (centralina esterna)
Consumo di energia specifico in kWh/(m <sup>2</sup> .a) per ogni zona climatica e classe SEC	Clima freddo	-71,1 kWh/m <sup>2</sup> .a	-72,5 kWh/m <sup>2</sup> .a	-75,2 kWh/m <sup>2</sup> .a	-79,9 kWh/m <sup>2</sup> .a
	Clima mite	-34,0 kWh/m <sup>2</sup> .a	-35,2 kWh/m <sup>2</sup> .a	-37,5 kWh/m <sup>2</sup> .a	-41,4 kWh/m <sup>2</sup> .a
	Clima caldo	-10,2 kWh/m <sup>2</sup> .a	-11,3 kWh/m <sup>2</sup> .a	-13,3 kWh/m <sup>2</sup> .a	-16,6 kWh/m <sup>2</sup> .a
Classe energetica		A	A	A	A
Tipologia di prodotto		UVR, bidirezionale	UVR, bidirezionale	UVR, bidirezionale	UVR, bidirezionale
Tipo di motorizzazione		Velocità variabile	Velocità variabile	Velocità variabile	Velocità variabile
Sistema di recupero calore		Recuperatore controcorrente	Recuperatore controcorrente	Recuperatore controcorrente	Recuperatore controcorrente
Efficienza termica del recupero di calore*		85,3%	85,3%	85,3%	85,3%
Portata massima (m <sup>3</sup> /h)*		172 m <sup>3</sup> /h	172 m <sup>3</sup> /h	172 m <sup>3</sup> /h	172 m <sup>3</sup> /h
Potenza elettrica assorbita alla portata massima (W)*		100 W	100 W	100 W	100 W
Livello di potenza sonora (Lwa in dB(A))		52 dB(A)	52 dB(A)	52 dB(A)	52 dB(A)
Portata di riferimento (m <sup>3</sup> /s)*		0,033 m <sup>3</sup> /s	0,033 m <sup>3</sup> /s	0,033 m <sup>3</sup> /s	0,033 m <sup>3</sup> /s
Differenza di pressione (Pa)*		50 Pa	50 Pa	50 Pa	50 Pa
Potenza assorbita specifica (W/(m <sup>3</sup> /h))		0,31 W/(m <sup>3</sup> /h)	0,31 W/(m <sup>3</sup> /h)	0,31 W/(m <sup>3</sup> /h)	0,31 W/(m <sup>3</sup> /h)
Tipo di controllo		Comando manuale	Controllo a temporizzatore	Controllo ambientale centralizzato	Controllo ambientale locale
Coefficiente di controllo		1,00	0,95	0,85	0,65
Tasso di trafilamento (%)	interno	1,3%	1,3%	1,3%	1,3%
	esterno	2,4%	2,4%	2,4%	2,4%
	ricircolo	non applicabile	non applicabile	non applicabile	non applicabile
Tasso di miscela (%)		non applicabile	non applicabile	non applicabile	non applicabile
Posizione e descrizione del segnale visivo di avvertimento relativo ai filtri		Versione S4, 3V e PT: lampada di segnalazione a bordo macchina (eventualmente removibile) Versione 3E, WF: LED di segnalazione su controllo remoto Versione SE: contatto di allarme removibile Versione EL, EB e ET: allarme visualizzato su display remoto			
Installazione per immissione aria nuova		non applicabile	non applicabile	non applicabile	non applicabile
Indirizzo internet con istruzioni di preassemblaggio e disassemblaggio		www.vmcitalia.it	www.vmcitalia.it	www.vmcitalia.it	www.vmcitalia.it
Sensibilità del flusso d'aria alle variazioni di pressione à + 20Pa e - 20 Pa (%)		non applicabile	non applicabile	non applicabile	non applicabile
Tenuta dell'aria interna / esterna (m <sup>3</sup> /h)		non applicabile	non applicabile	non applicabile	non applicabile
Consumo annuo di elettricità (AEC) specifico per una abitazione di 100m <sup>2</sup> (kWh di elettricità /a)**	Clima freddo	975,3 kWh elettr./a	936,9 kWh elettr./a	866,1 kWh elettr./a	748,2 kWh elettr./a
	Clima mite	438,3 kWh elettr./a	399,9 kWh elettr./a	329,1 kWh elettr./a	211,2 kWh elettr./a
	Clima caldo	393,3 kWh elettr./a	354,9 kWh elettr./a	284,1 kWh elettr./a	166,2 kWh elettr./a
Risparmio di riscaldamento annuo specifico per una abitazione di 100m <sup>2</sup> di energia primaria /a)**	Clima freddo	8670,6 kWh en.prim./a	8716,3 kWh en.prim./a	8807,9 kWh en.prim./a	8991,1 kWh en.prim./a
	Clima mite	4432,2 kWh en.prim./a	4455,6 kWh en.prim./a	4502,0 kWh en.prim./a	4596,1 kWh en.prim./a
	Clima caldo	2004,2 kWh en.prim./a	2014,8 kWh en.prim./a	2035,9 kWh en.prim./a	2078,3 kWh en.prim./a

\* come da regolamento n° 1253/2014

\*\* calcolati come da regolamento n°1254/2014

<sup>3</sup> sonda di umidità, di CO2/qualità aria, di presenza...

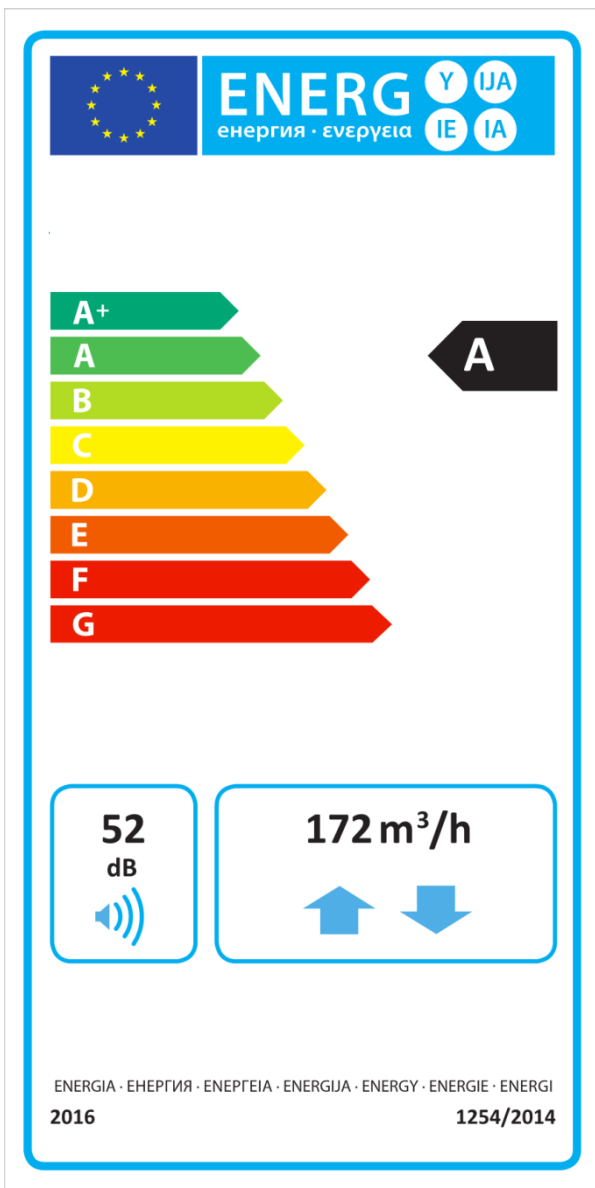

## Etichetta energetica

(controllo ambientale centralizzato)  
(controllo ambientale locale)

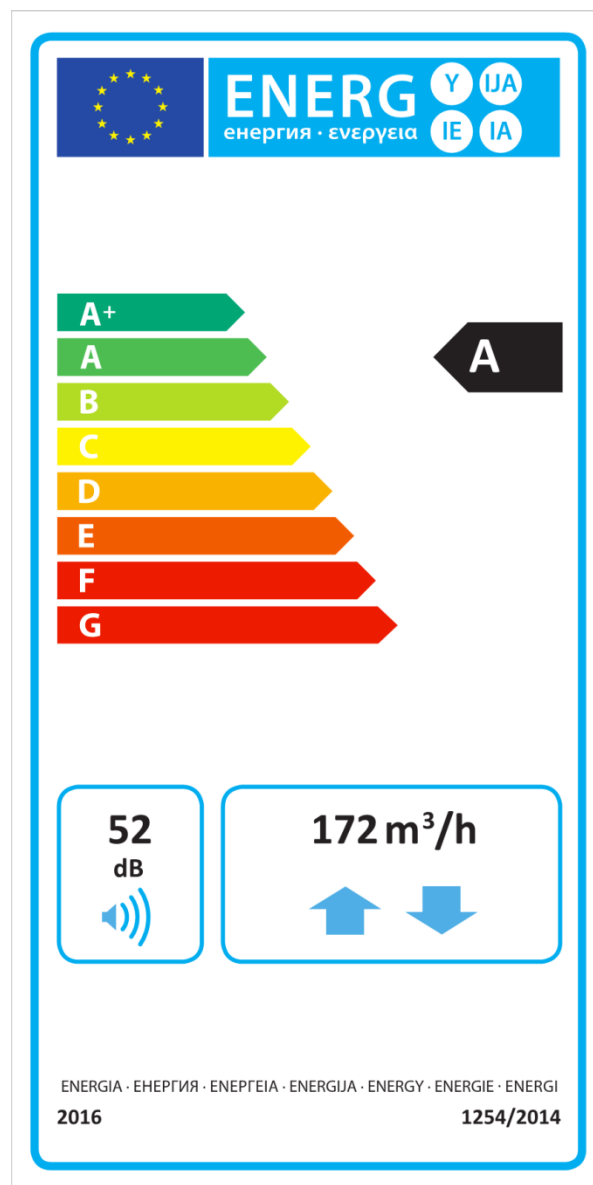

## Etichetta energetica

(comando manuale)  
(controllo a temporizzatore)

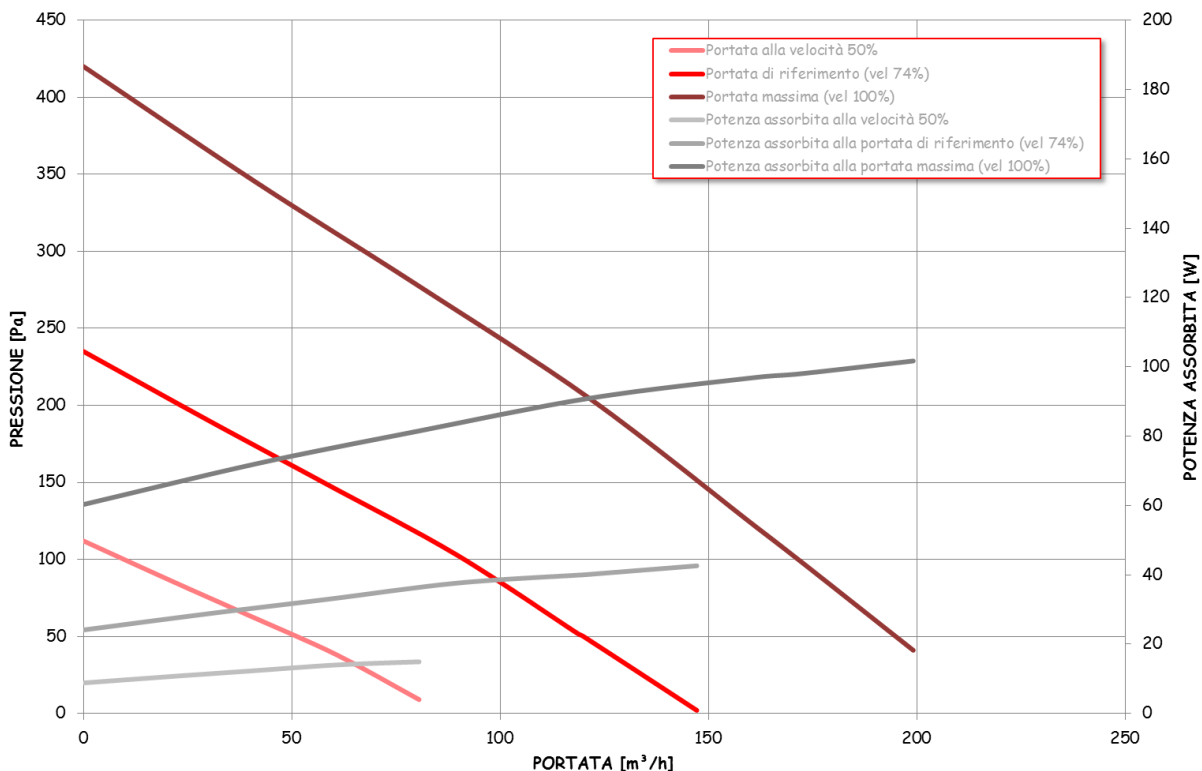

## Efficienza termica del recuperatore

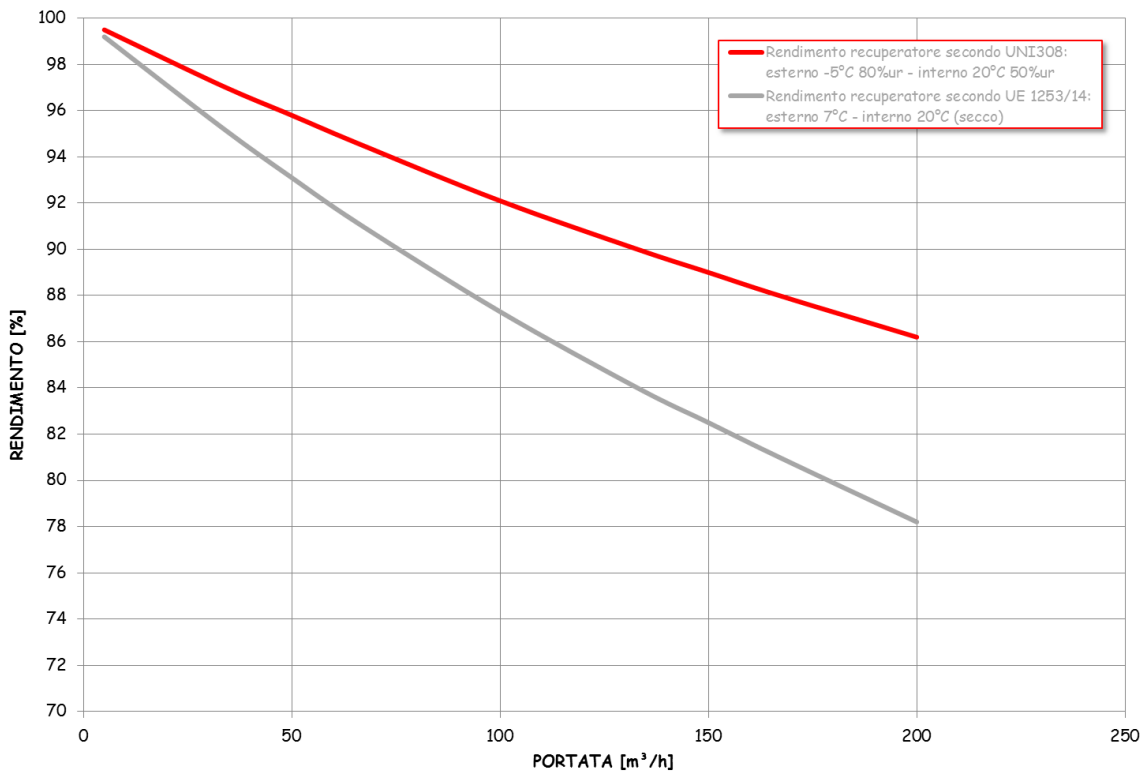

# Dimensioni

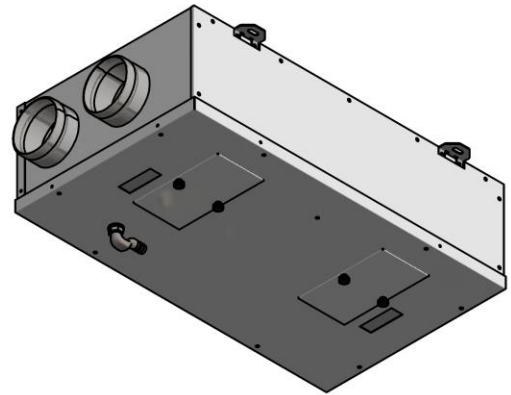
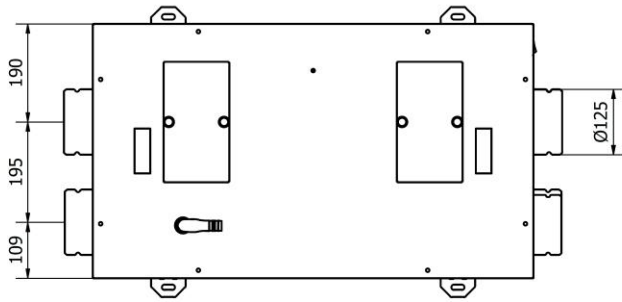
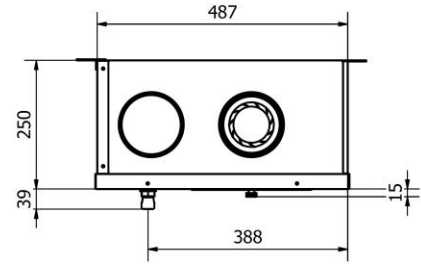
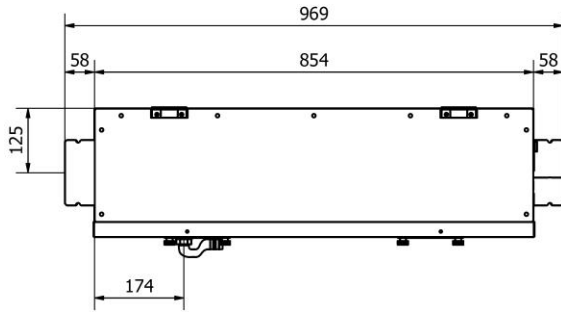

# Configurazioni

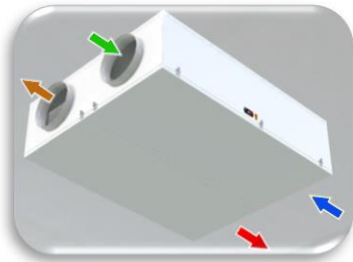

**P (standard)**  
SOFFITTO

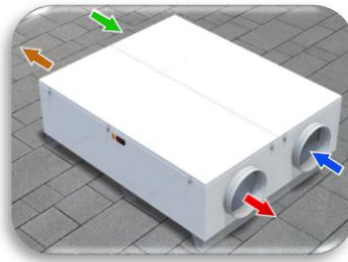

**H2**  
BASAMENTO

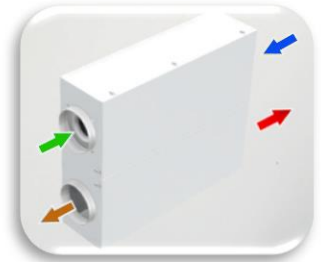

**H1**  
PARETE



**Psp\***  
SOFFITTO

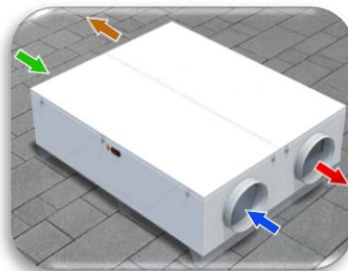

**H2sp\***  
BASAMENTO

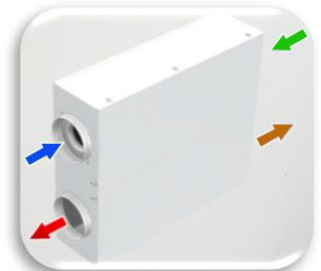

**H1sp\***  
PARETE

Verde	RINNOVO (presa aria esterna)	Azzurro	RIPRESA (estrazione dell'ambiente)
Marrone	ESPULSIONE (presa aria esterna)	Rosso	IMMISSIONE (mandata in ambiente)